

Tematyka: LATO! CO TY NA TO? (15.VI- 19.VI.2020)

Drogie Przedszkolaki,

Czy wiecie, że wielkimi krokami zbliża się do nas **LATO** – ulubiona pora roku wszystkich dzieci 😊
Dlatego zachęcamy Was, aby w tym tygodniu wykonać kilka ciekawych, **letnich** zabaw i kart pracy.



A może zrobicie domowe **LODY**? – Wyszukałyśmy dla Was kilka „pysznych” przepisów 😊

Milej zabawy! I smacznych lodów!



Ciekawe linki dla rodziców:

- Zabawy na upalne dni <https://dziecisawazne.pl/18-niezwyklych-zabaw-na-upalne-dni-z-woda-piaskiem-roslinami/>
- Domowe lody <https://mamotoja.pl/lody-dla-dziecka-5-przepisow-na-domowe-lody,dieta-malego-dziecka-galeria,3721,r3p2.html>
- <https://dziecisawazne.pl/jak-powstaje-tecza/>

Dla Przedszkolaków:

Posłuchaj, obejrzyj:

- Lato – Film edukacyjny dla dzieci <https://www.youtube.com/watch?v=-VbbJIqfcgA&t=494s>
- Jak Powstaje Tęcza? <https://www.youtube.com/watch?v=QwjyQr7xZMU>
- Tęcza dla dzieci malowana różdżką <https://www.youtube.com/watch?v=X5OTGXAk7yU>
- Łąka <https://www.youtube.com/watch?v=LKLf5EN1Ff4&t=33s>
- Rośliny łąkowe <https://www.youtube.com/watch?v=bgYeAZm8mqk>

Zaśpiewaj i zatańcz:

- Kocham lato <https://www.youtube.com/watch?v=AMHERjgWdgl>
- Fasolki - Lato na Dywanie <https://www.youtube.com/watch?v=JY2LxTikWyQ>
- Tato już lato, Fasolki <https://www.youtube.com/watch?v=AjV0cal75LQ>
- Miś i Margolcia - Piosenka na kolorowe lato <https://www.youtube.com/watch?v=l4iKGD0Ewq0>
- Śpiewające Brzdące - My jesteśmy żabki <https://www.youtube.com/watch?v=bSvnVcfC3-s>

Zrób:

- „Lody” praca plastyczna <https://www.youtube.com/watch?v=x-pNCQXD0nY>
- Lodowy obraz z polnych kwiatów. <https://dzieciakiwdomu.pl/2014/08/polne-kwiaty-tworzymy-lodowe-obrazy-i-kompozycje-w-wodzie.html>
- Domowe lody – przepisy: <https://mamotoja.pl/lody-dla-dziecka-5-przepisow-na-domowe-lody,dieta-malego-dziecka-galeria,3721,r3p2.html>

→ Posłuchaj wierszy czytanych przez rodzica.

Po łąkach chodzi lato

Po łąkach chodzi lato,
Maluje buzie kwiatom
na żółto i różowo,
by było kolorowo.
Już ciepły wietrzyk wieje,
Już cały świat się śmieje,
Już krótsze noce, dłuższe dni,
Ach lato, Kochamy Cię!
Słoneczko pięknie świeci,
Na łąkę biegają dzieci
i bawią się, i skaczą,
bo wreszcie przyszło lato.

Małgorzata Strzałkowska

Lato

Przez park biegnie złote lato,
podśpiewuje coś wesoło
i do ludzi się uśmiecha,
i piruety kręci wkoło,
i ze szczęścia skacze w górę,
bo słoneczko już przygrzewa,
bo ćwierkają głośno ptaki,
bo cień kotom dają drzewa,
bo w ogrodach się rozsiadły
cynie, dalie i peonie,
bo zakwitły na balkonach
pelargonie i begonie,
bo już noce są ciepłutkie,
bo świt wreszcie wstaje wczesnie,
bo truskawki pachną słodko,
i poziomki, i czereśnie,
bo codziennie może zjadać
po dwie wielkie porcje lodów –
do uśmiechów i radości
chyba milion ma powodów!

źródło: Paczka Puszatka, Przewodnik cz. 4, WSiP

Odpowiedz na pytania:

Kto chodzi po łąkach i biegnie po parku? Co robi lato? Co takiego dzieje się latem?

→ Posłuchaj i obejrzyj prezentację „Lato” <https://www.youtube.com/watch?v=-VbbJIqfcgA&t=494s>
Postaraj się wymienić charakterystyczne cechy lata.

→ Posłuchaj, tańcz i śpiewaj (naucz się jednej wybranej piosenki ☺):

- Miś i Margolcia - Piosenka na kolorowe lato <https://www.youtube.com/watch?v=I4iKGD0Ewq0>
- Kocham lato <https://www.youtube.com/watch?v=AMHERjgWdgl>
- Fasolki - Lato na Dywanie <https://www.youtube.com/watch?v=JY2LxTIkWyQ>
- Tato już lato, Fasolki <https://www.youtube.com/watch?v=AjV0cal75LQ>

→ **Za co Ty lubisz lato?** (Może... za słodkie truskawki? Za kąpiel w basenie?)

Narysuj za co lubisz LATO!



→ **A teraz - Poćwicz swoją buzię.** (Rodzic czyta wierszyk a dziecko wykonuje ćwiczenie)

Patrycja Siewiera-Kozłowska

Latem słońce mocno grzeje

Kiedy na niebie wysokim	<i>Czubkiem języka próbujemy dotknąć nosa.</i>
Radosne słończko świeci,	<i>Oblizujemy czubkiem języka wargi.</i>
Chętnie na świeżym powietrzu,	<i>Robimy wdech nosem, zatrzymujemy powietrze, wydech ustami.</i>
Bawią się wszystkie dzieci.	<i>Dotkamy językiem wszystkich zębów po kolei.</i>
Słończko świeci i grzeje,	<i>Oblizujemy czubkiem języka wargi.</i>
Jest coraz wyżej na niebie,	<i>Czubkiem języka próbujemy dotknąć nosa.</i>
A jego promienie gorące	<i>Wypowiadamy długo głoskę s.</i>
Głaszczą nas coraz śmielej!	<i>Głaszczemy językiem dolną i górną wargę.</i>
Ufff...! – wzdycha mała Małgosia	<i>Powtarzamy westchnienie.</i>
Pufff...! – wzdycha też jej kolega,	<i>Powtarzamy westchnienie.</i>
Oj, chyba bez kapelusza	<i>Zakrywamy górną wargę szerokim językiem.</i>
Dzisiaj pobawić się nie da!	<i>Dotkamy językiem wszystkich zębów po kolei.</i>
I czapka też jest niezbędna,	<i>Zakrywamy dolną wargę szerokim językiem.</i>
A na nos – okulary,	<i>Dotykamy na zmianę prawego i lewego kącika ust.</i>
przyda się też parasol	<i>Wysuwamy język jak najdalej na brodę.</i>
Na takie upały i skwary!	<i>Wypowiadamy długo głoskę s.</i>

→ **Posłuchaj wiersza czytanego przez rodzica.**

Tęcza

Świeci słońce, deszczyk pada,
Wyszła tęcza. Jakaś blada?
Czemu tęcza tak poblada?
- Może dzisiaj nic nie jadła?

Może temu winny wiatr,
może on kolorki skradł?
Może tęcza na coś chora?
- Lepiej wezwać doń doktora.

Przyszedł lekarz Wielobarwny,
by obejrzeć tęczy barwy.
Tu opukał, tam osłuchał,
szepnął skrzatom coś do ucha.

Te się szybko poderwały
i na łąkę poleciały,
W mig zbierają chabry, maczki,
mlecze, fiołki i przylaszczki.

Świeże listki i nagietki,
uzbierały worek wielki.
Pomieszały w kotle kwiatki,
zaparzyły dzban herbatki.

Jest pachnąca, kolorowa,
wkrótce tęcza będzie zdrowa.

Źródło: <http://wiersze.kobieta.pl/wiersze/tecza-308357>

Odpowiedz na pytania:

O czym opowiada wiersz? Jaka była tęcza w wierszu? Co zrobił lekarz żeby tęcza wyzdrowiała?

→ **Czy wiesz jak powstaje tęcza? Posłuchaj i obejrzyj filmy:**

→ Jak Powstaje Tęcza? <https://www.youtube.com/watch?v=QwjyQr7xZMU>

→ Tęcza dla dzieci malowana różdżką <https://www.youtube.com/watch?v=X5OTGXAk7yU>

→ **Ile kolorów ma tęcza? (7 😊)**

Przygotuj plastelinę lub ciastolinę w 7 kolorach tęczy. Zrób dłuuuugie waleczki i ulóż z nich tęczę.



Źródło: <https://pl.dreamstime.com/zdj%C4%99cie-royalty-free-plasteliny-t%C4%99cza-image19214905>

→ Pokoloruj tęczę farbami.

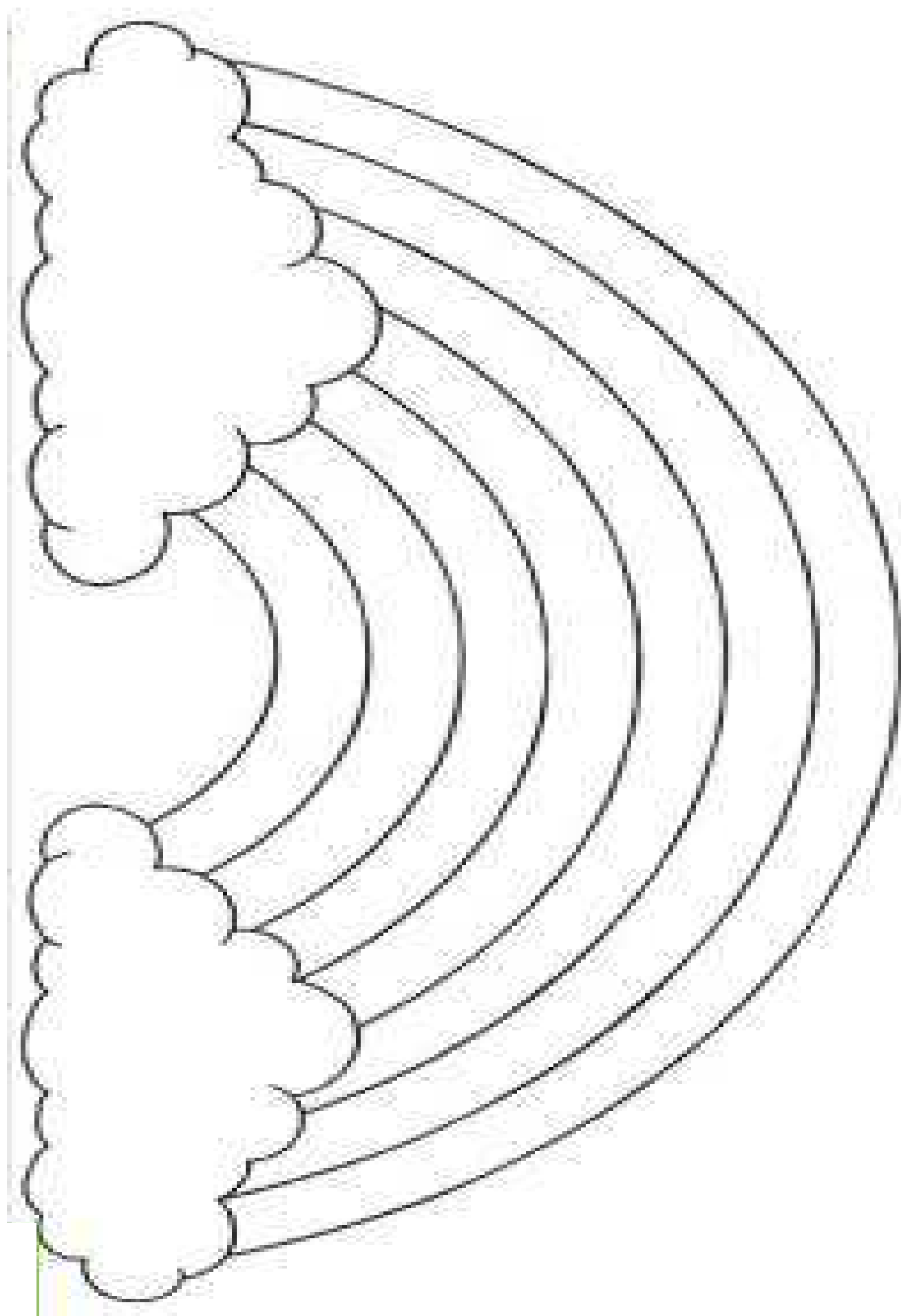

→ Policz. Narysuj w ramkach odpowiednią liczbę kropek.

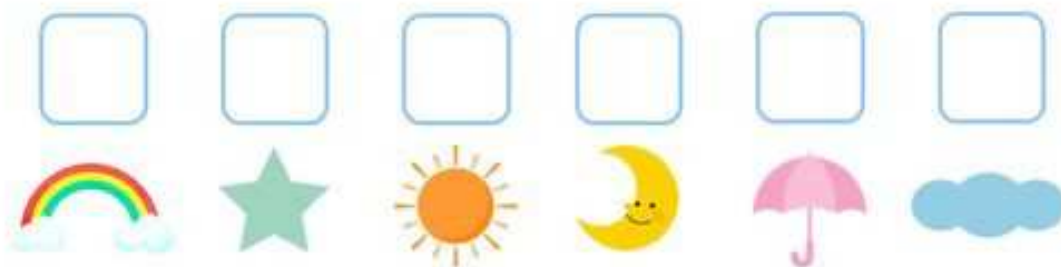

→ Posłuchaj wiersza czytanego przez rodzica.

Lody waniliowe

Lody, lody waniliowe,
na patyku do lizania,
czasem w wafli, czasem w kubku
z łyżeczką do nabierania.

Żółte jak promienie słońca,
słodkie, zimne, z orzechami,
z polewą czekoladową
lub innymi dodatkami.

Dzieci lubią takie lody,
w dni upalne lata,
są radosne i szczęśliwe
gdy im lody kupi tata.

Źródło: <https://www.twojecentrum.pl/poezja-wiersz-8416.html>

→ Wykonaj pracę plastyczną „Lody” Wybierz spośród poniższych inspiracji.



wyklej kuleczkami bibuły



wyklej gotowymi elementami



z rolki po papierze i farb

<https://www.youtube.com/watch?v=x-pNCQXD0nY>

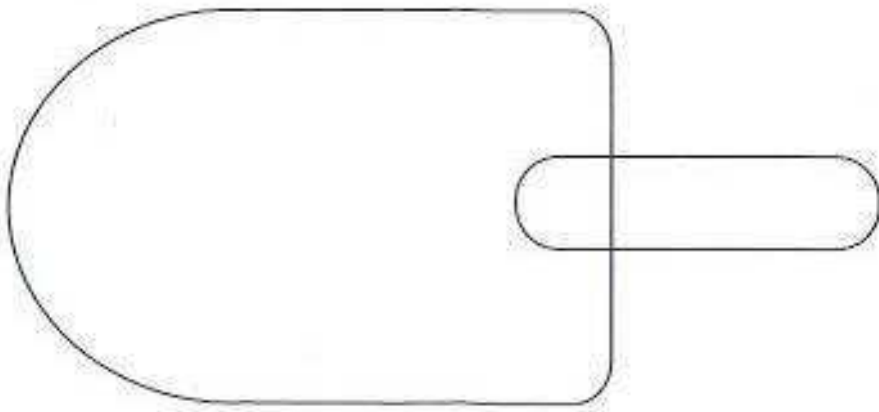
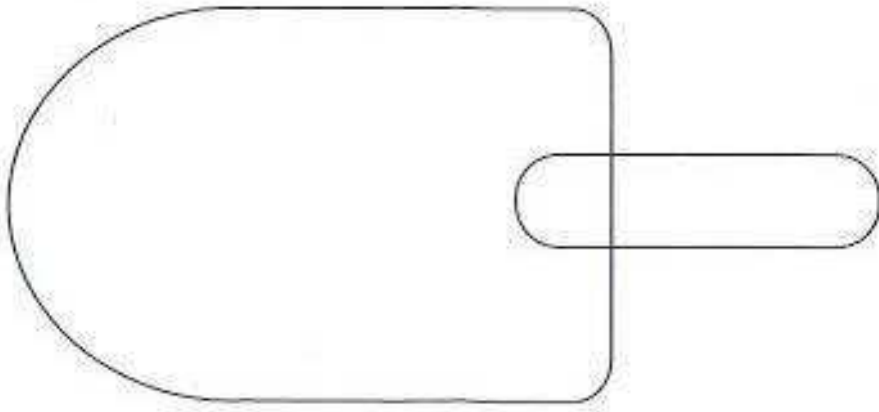
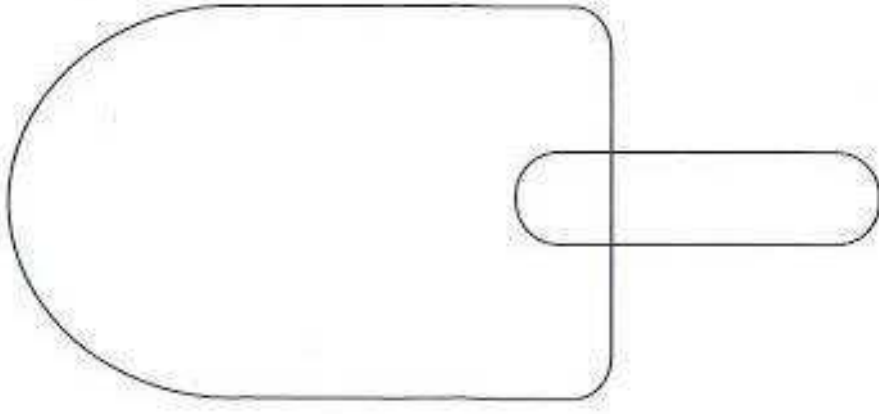

→ Policz i narysuj w ramce odpowiednią liczbę kropek.

Źródło: pinterest.pl

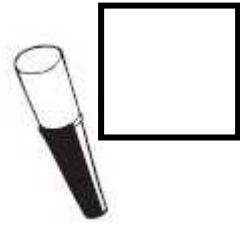
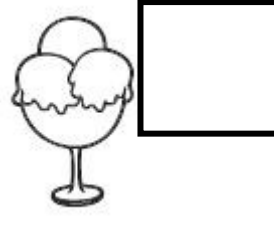
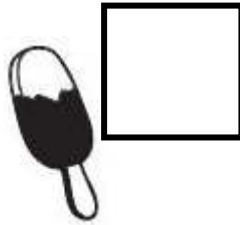
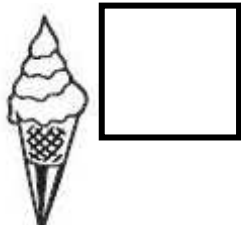
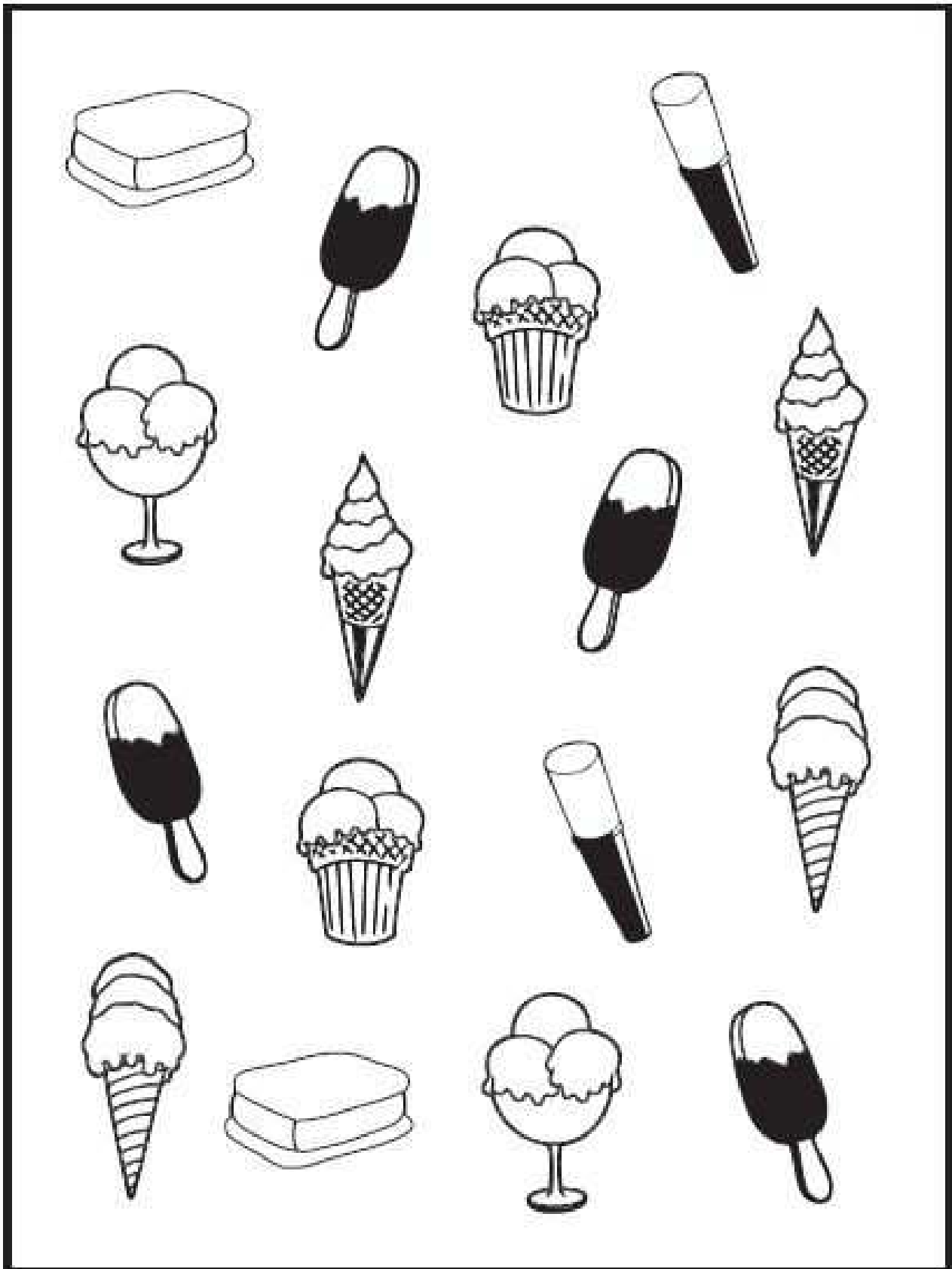

→ Zrób domowe lody. Możesz wybrać spośród poniższych przepisów.

Pamiętaj, żeby zrobić lody trzeba cierpliwości ☺ Smacznego.

Źródło: <https://mamotoja.pl/lody-dla-dziecka-5-przepisow-na-domowe-lody,dieta-malego-dziecka-galeria.3721.r3p2.html>

Lody morelowo-jogurtowe

Składniki:

- 1/2 kg dojrzałych,
- lekko miękkich moreli,
- 1/2 l jogurtu naturalnego,
- 2 łyżki cukru (niekoniecznie)

Sposób przygotowania:

1. Morele dokładnie umyj, usuń pestki, pokrój je na ćwiartki. Wrzuć do garnka, dodaj cukier.
2. Gotuj na małym ogniu, aż owoce się całkiem rozpadną, a sok odparuje.
3. Masę dokładnie zblenduj, aby pozbyć się większych kawałków skórek i schłódź ją.
4. Jogurt połącz z musem i wlej do schłodzonej miski. Wstaw do zamrażarki, po godzinie wyjmij i dokładnie wymieszaj. Powtarzaj mieszanie co godzinę przez sześć godzin, trzymając masę w zamrażarce.

* Masę możesz od razu ponakładać do foremek do lodów na patyku i zamrozić w tej formie.



Lody mleczno-śmietankowe

Składniki:

- puszka słodkiego mleka skondensowanego,
- 600 g słodkiej śmietanki 30-36%,
- laska wanilii lub łyżeczka ekstraktu z wanilii

Sposób przygotowania:

1. Laskę wanilii przekrój wzdłuż i nożem wyskrob ziarenka.
2. Mleko skondensowane przelej do miski i wymieszaj z ziarenkami wanilii (lub ekstraktem z wanilii).
3. W osobnej misce ubij śmietanę na sztywno. Po trochu dodaj ją do mleka z wanilią i delikatnie wymieszaj za pomocą szpatułki lub drewnianej łyżki.
4. Gotową masę przełóż do formy do pieczenia, np. keksowej lub innego pojemnika przeznaczonego do mrożenia. Przykryj naczynie folią spożywczą i wstaw do zamrażarki na 5-6 godzin.
5. Nakładaj do pucharków łyżką do lodów.



Lody jagodowe na patyku

Składniki:

- 1/2 kg jagód,
- szklanka soku jabłkowego,
- łyżka cukru (niekoniecznie)

Sposób przygotowania:

1. Składniki zmiksuj w malakserze na gęste puree.
2. Dosłódź do smaku.
3. Wlej do plastikowych pojemniczków do robienia lodów na patyku.
4. Wstaw do zamrażarki i zostaw na parę godzin, aż lody będą całkowicie zamrożone.

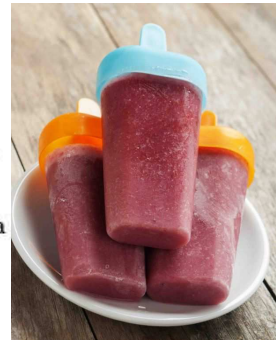

Sorbet truskawkowo-bananowy

Składniki:

- 1/2 kg truskawek,
- 3 banany,
- łyżka soku z cytryny

Sposób przygotowania:

1. Truskawki umyj, obierz z szypulek i szybko zmiksuj z bananem i sokiem z cytryny.
2. Nałóż masę do specjalnych foremek do lodów na patykach i zamroź.

* Lody truskawkowo-bananowe możesz też zrobić w pucharku. Umyte truskawki bez szypulek zamroź na całą noc (najlepiej zrób to dzień wcześniej niż chcesz podać lody). Następnego dnia zamrożone zmiksuj z obranymi bananami i sokiem z cytryny. Łyżką nałóż do pucharków i podaj z kawałkami truskawek.



→ Obejrzyj bajki edukacyjne o łące. Odpowiedz na pytania.

- Łąka - <https://www.youtube.com/watch?v=LKLF5EN1Ff4&t=33s>

Odpowiedz na pytania: *Kto pasie się na łące? Co rośnie na łące? Jakie kolory ma łąka? Jakiego koloru są kaczeńce? Jak kwitnie koniczyna? Co uwielbiają jeść zwierzęta?*

→ Rośliny łąkowe - <https://www.youtube.com/watch?v=bgYeAZm8mqk>

Odpowiedz na pytania: *Jakiego koloru są kaczeńce? Jakie zioła rosną na łące? Na co pomoże mięta pieprzowa? Jakie zioło poprawi nam nastrój?*

Pamiętaj, że nie można jeść surowych roślin zerwanych na łące – nie zbieraj niczego sam.

Możesz zbierać zioła tylko z osobą dorosłą, która zna się na ziołach i potrafi z nich przyrządzać napary.

→ Wybierz się wraz z rodzicami na spacer po łące. Nazbieraj polne kwiaty i zioła.

Spróbuj je rozpoznać i nazwać. A potem stwórz z nich piękne lodowe, wodne lub foliowe obrazy. 😊

→ Zrób obrazy z polnych kwiatów. Lodowy, wodny lub foliowy w ramce.

Lodowy i wodny obraz: <https://dzieciakiwdomu.pl/2014/08/polne-kwiaty-tworzymy-lodowe-obrazy-i-kompozycje-w-wodzie.html>

Potrzebujesz:

- polne kwiaty
- woda
- miska
- dosyć płaskie pudełka (u nas po ptasim mleczku)
- nożyczki



Poucinaj same główki kwiatków, powkładaj do miski z wodą i stwórz piękną wodną kompozycję.

Nalej wodę do małych pudełek po ptasim mleczku. Powkładaj główki kwiatów. Ostrożnie włóż pudełka do zamrażalnika.

Wyjmij kolejnego dnia i podziwiaj swój lodowy kwiatowy obraz.

Źródło: <https://dzieciakiwdomu.pl/2014/08/polne-kwiaty-tworzymy-lodowe-obrazy-i-kompozycje-w-wodzie.html>

Foliowy obraz w ramce.

Potrzebujesz:

- polne kwiaty
- tekturę/ blok techniczny
- folię spożywczą
- nożyczki
- taśma dwustronna/klej

Wytnij dwie ramki z tektury lub bloku technicznego.

Przyklej za pomocą kleju do każdej ramki kawałek folii spożywczej.

Na jednej ramce z folią ułóż kompozycję z polnych kwiatów.

Posmaruj krawędzie ramki klejem lub naklej taśmę dwustronna.

Przyłóż drugą ramkę z folią.

Obrazek gotowy.



Źródło: www.krokotak.com

→ Czas na zagadki. Połącz.

Pływa jak ryba,
Lecz się od niej różni.
Brak mu płetw i ogona,
Płyną nim podróżni. (statek)

Puf! Puf! Rusza, podróż się zaczyna.
Już się koła toczą po stalowych szynach. (pociąg)

Nie jest ptakiem,
Lecz ma skrzydła.
Możesz się nim
W podróż wybrać. (samolot)

Co to jest?
Kierownica, dzwonek, koła z oponami.
Jedzie na nim człowiek, kręcąc pedałami. (rower)

Choć nóg nie ma, pędzi szosą.
Bo nie nogi, lecz koła po szosie go niosą. (samochód)



→ Połącz pojazd z jego „drogą”

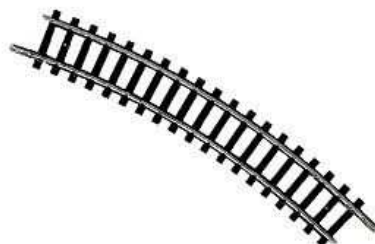
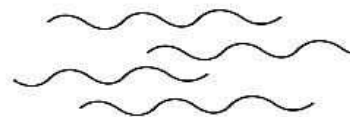
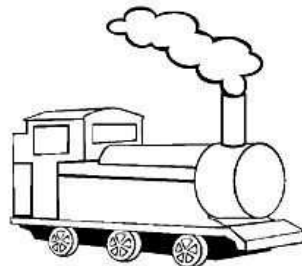
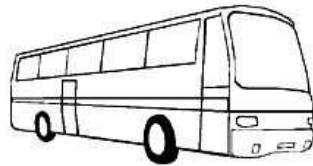

→ Policz. Narysuj w ramkach odpowiednią liczbę kropek.

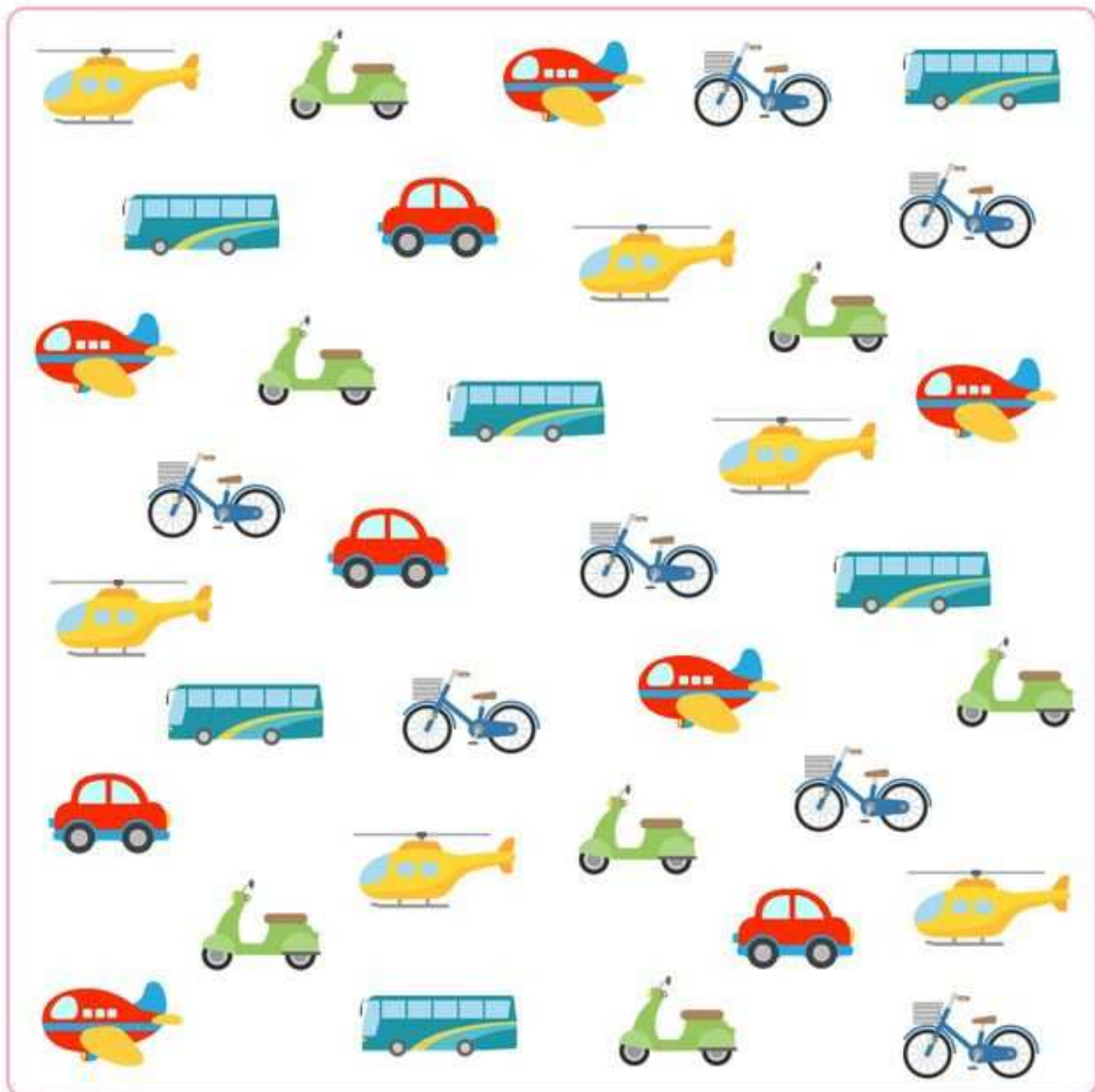

→ Dopasuj cienie.



Źródło: pinterest.pl

→ Zrób żaglówkę. Pokoloruj jej części. Wytnij. Ułóż i przyklej na kartce.

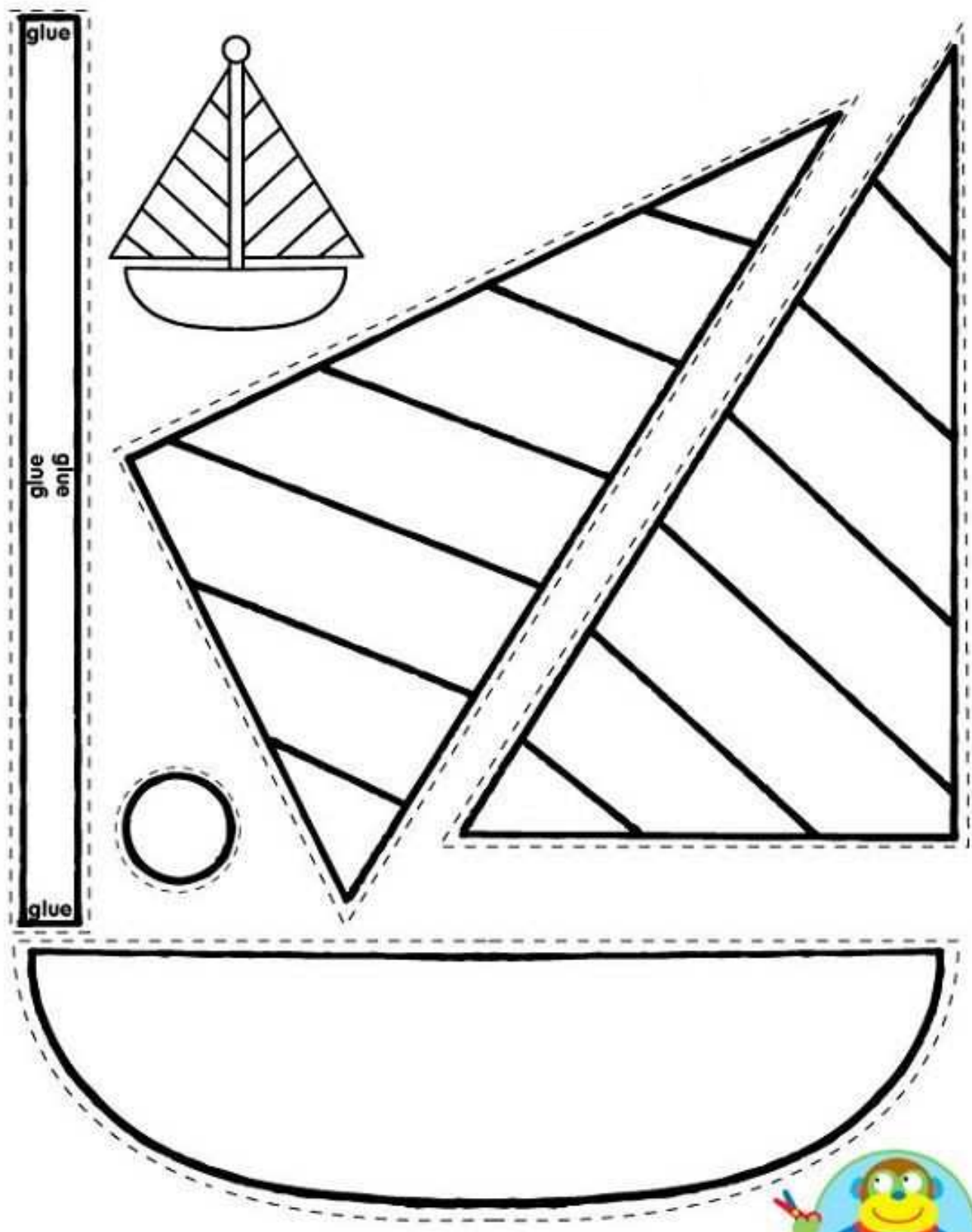

Źródło: pinterest.pl

→ Rysuj po śladzie.

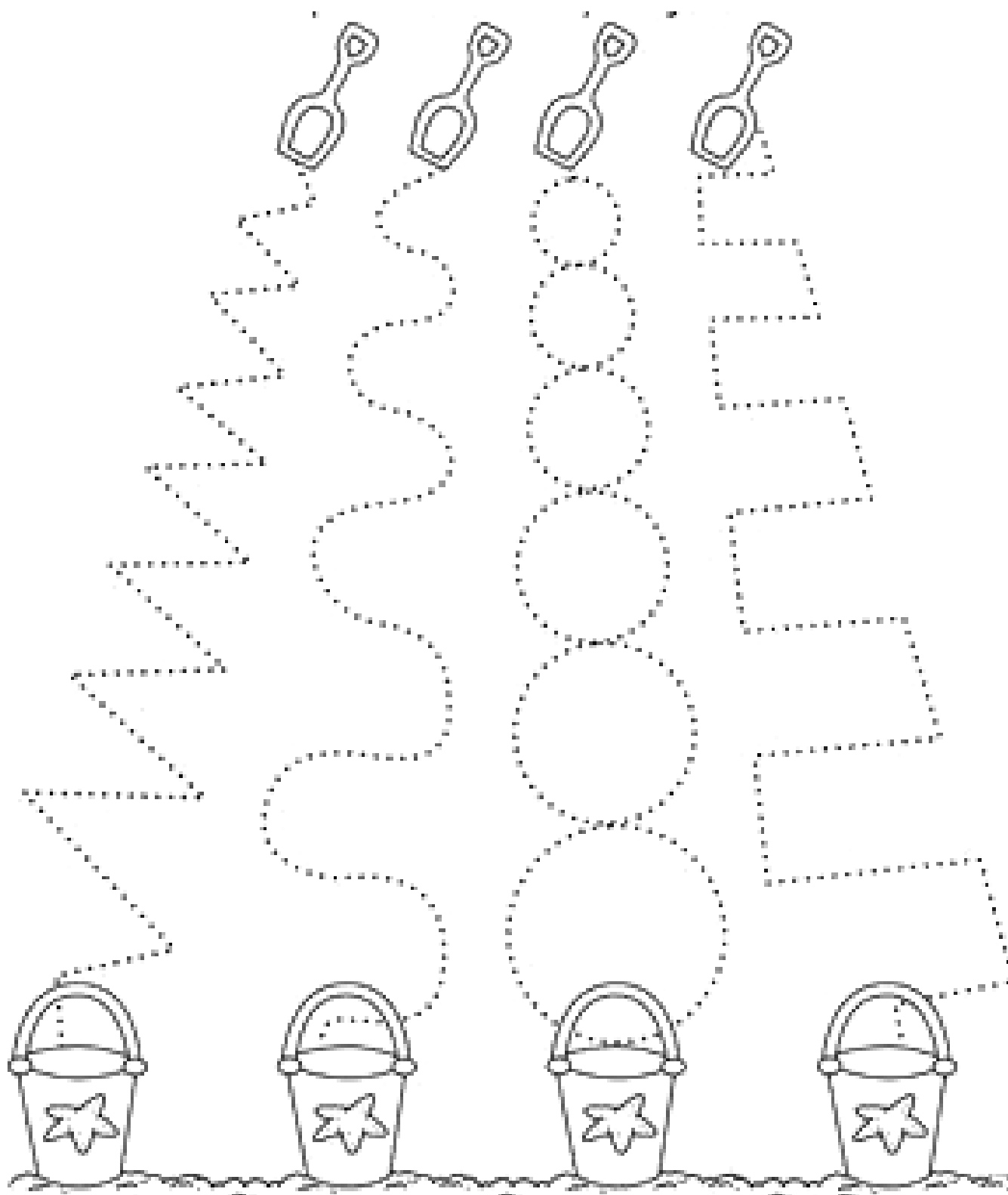

Źródło: pinterest.pl