

Tematyka: **PODWODNY ŚWIAT** (8.VI- 12.VI.2020)

Ahoj! Przedszkolaki ☺

Zachęcamy Was, aby w tym tygodniu wyruszyć pirackim statkiem i odkryć tajemnice podwodnego świata. ☺

→ **Posłuchaj wiersza czytanego przez rodzica.**

Cuda podwodnego świata

W lazurowych wodach, tam gdzie koralowce,
egzotyczne ryby jak kwiaty na łące.
Mienia się barwami akwarel w palcecie,
to trzeba zobaczyć – chcecie, czy nie chcecie.

Założyłam maskę i płetwy na nogi,
uwierzcie – dzień cały nie wyszłam z wody.
Ten raj podwodny, który zobaczyłam,
tak pięknych widoków w snach nie wyśniłam.

Pode mną, nade mną płynęły rybnie wdzięki,
o nogi się ocierały nawet jądły z ręki,
zaś świat koralowców, to podwodna bajka,
każdy koral inny jak z tęczy mozaika.

Jakby mistrz ogrodnik w głębinach je rozsiał,
w łuski ryb wplecione, raj podwodny powstał.
Do skał podwodnych gęsto przytwierdzone,
a pomiędzy nimi ukwiały ruchome.

Wielkie mam marzenie jeszcze raz tam pływać,
ten świat podwodny ponownie podziwiać.
Wam również radzę dzieci, kiedy podrośniecie,
podziwiajcie cuda, w tym podwodnym świecie.

Źródło: <https://www.bajkownia.org/czytaniebajek/573-cuda-podwodnego-swiata>



Źródło: <https://viva.pl/styl-zycia/podroze/swiatowy-dzien-oceanow-njapiekniejsze-rafy-koralowe-wielka-rafa-koralowa-bali-indonezja-australia-33561-r3/>



Źródło: <https://www.profunda.pl/15-najlepszych-swiecie-miejsc-nurkowania/>

→ **Jeśli interesuje Cię podwodny świat - obejrzyj serię filmów edukacyjnych *Podwodne ABC***
<https://abc.tvp.pl/23254032/podwodne-abc>

Domowe Przedszkole <https://vod.tvp.pl/video/domowe-przedszkole.poznajemy-morskie-glebiny-wyprawa-batyskafem,47915>

→ **Posłuchaj piosenki *Kolorowa rybka*. Śpiewaj refren.** <https://www.youtube.com/watch?v=sdCJPxuJk18>

→ **Posłuchaj piosenki *Morskie plotki*. Śpiewaj refren.** <https://www.youtube.com/watch?v=sYsxXkiKYRU>

→ **Piękne i tajemnicze jest dno oceanu, prawda? Spróbuj wykonać makietę rafy koralowej.** Możesz ją zrobić w słoiku lub w pustym pudełku po butach. Namaluj farbami piasek i wodę. Narysuj i wycinaj rybki, ośmiornice, rozgwiazdy, przyklej kamyczki, użyj plasteliny/kreatywnych drucików, żeby zrobić kolorowe koralowce, – co tylko chcesz. Możesz się zainspirować poniższymi zdjęciami.

Wyślij do nas zdjęcie swojej makiety ☺



Źródło: <https://pl.pinterest.com/>

→ **Narysuj po śladzie i pokoloruj.**

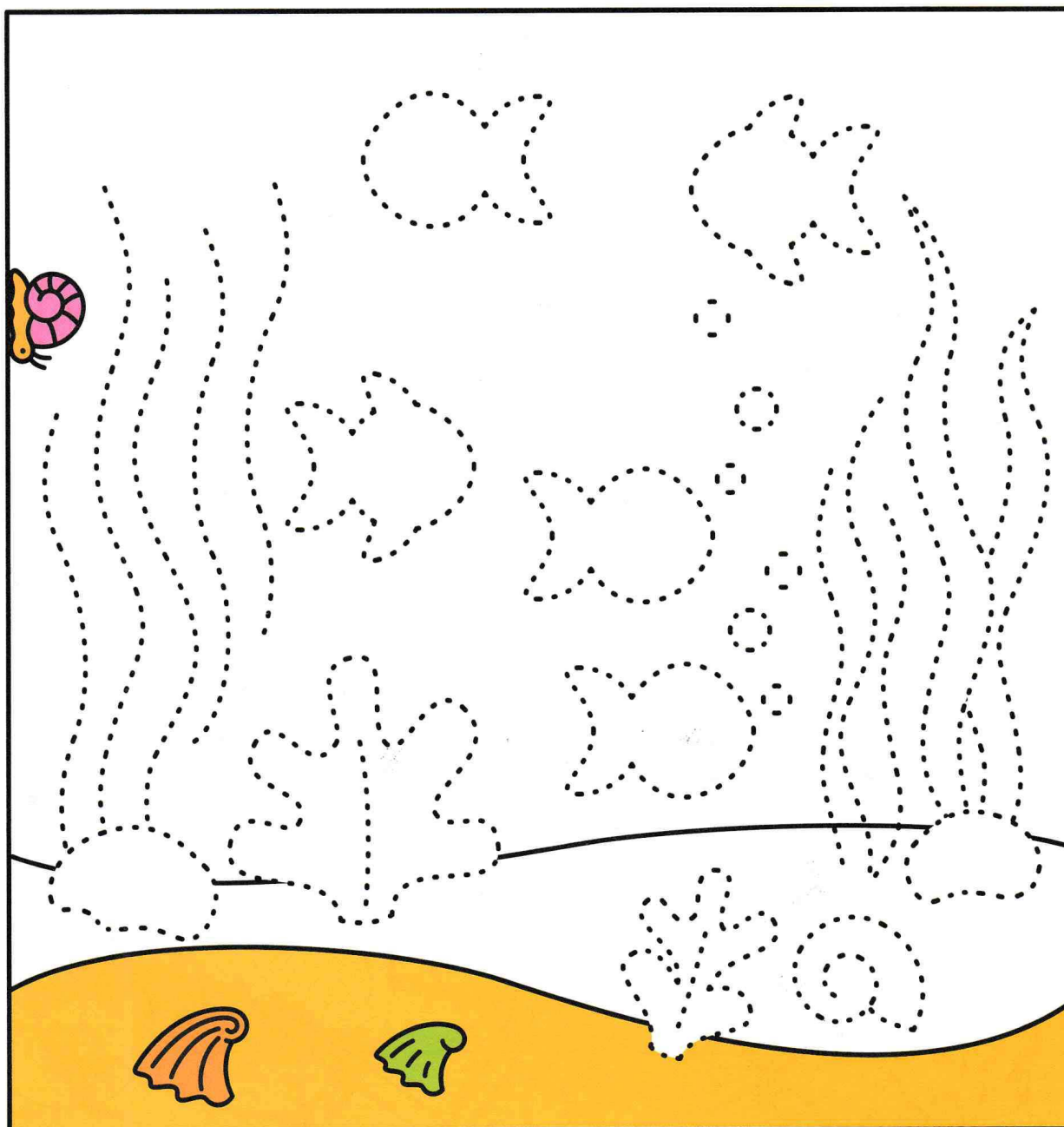

Źródło: pakiet edukacyjny Nowa Era

→ Zrób masę solną wg przepisu i ulep: muszelki i rozgwiazdy.

Jak wyschną możesz je pomalować farbami. 😊

Masa sola:

1 szklanka mąki

1 szklanka soli

ok. 0,5 szklanki woda



Źródło: <https://pl.pinterest.com/>

→ Znajdź 6 różnic.



Źródło: <https://pl.pinterest.com/>

→ **Obejrzyj morskie zwierzęta:**

Podwodny świat zwierząt: <https://www.youtube.com/watch?v=OWs3kSEHnuo>

→ **Posłuchaj rymowanek o morskich zwierzętach:**

Morska wyprawa *Lulka i Rózi* <https://www.youtube.com/watch?v=E-GXDXgICB4>

→ **Wysłuchaj bajki "O złośnicy ośmiornicy" E. Stadtmüller**

https://www.youtube.com/watch?v=mNTodOCJ_ss

Odpowiedz:

Jak miała na imię mama ośmiornica? Ile córek miała ośmiornica? Jaka była najmłodsza córka ośmiornicy? Dlaczego siostry się z niej śmiały? Jak czuła się wtedy Mała ośmiornica? Jak zachowała się Mała ośmiornica, kiedy siostry zrobiły jej kakaowy żart? Czy siostry zmieniły zdanie o Małej ośmiornicy?

→ **Zrób ośmiornicę z papierowej rolki lub kolorowego kartonu zwiniętego w rulon.**

Czy pamiętasz ile „rąk” /macek ma ośmiornica?



Źródło: <https://pl.pinterest.com/>

Potrzebujesz:

- Karton/papierową rolkę
- Nożyczki
- Mazaki
- Oczy

→ **Wykonaj rybkę/rybki ☺ z papierowego talerzyka.**

Potrzebujesz:

- Papierowe talerzyki (kolorowe lub białe)
- Farby / papier kolorowy
- Nożyczki
- Klej
- Mazaki
- Ruchome oczy
- Itp. ☺



Źródło: <https://pl.pinterest.com/>

1. Pokoloruj obrazek zgodnie z podanym kodem.



→ Posłuchaj piosenki „Piraci” 😊

<https://www.youtube.com/watch?v=VPQV0X50Cgc>

→ Posłuchaj wiersza czytanego przez rodzica. Odpowiedz na pytania. 😊

Źródło: <http://poczytajmibabcia.blogspot.com/2013/09/piraci-pasjonaci.html>

Piraci pasjonaci

My piraci, pasjonaci, mapa to nasz znak.

Odnajdziemy każdą wyspę, zatopiony wrak.

Nie będziemy zbójowali, po co nam ten stres.

Wszystkie wyspy przeszukamy, aż po morza kres.

Hej, piraci! Hej, kamraci!

Płynmy razem w świat,

tam gdzie sławny Barbarossa

w skale ukrył skarb.

→ **Odpowiedz na pytania:**

Co jest znakiem piratów? Czego szukają piraci? Czym pływają po morzach i oceanach?

→ **Zbuduj piracki statek z dowolnych klocków.**



Źródło: <https://pepito.pl>

→ **Wykonaj opaskę i czapkę piracką.**

Pokoloruj szablon, wytnij, sklej, zamocuj gumkę recepturkę.

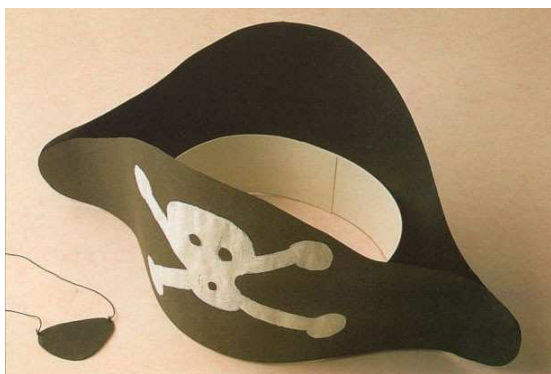

źródło: <https://pl.pinterest.com/>

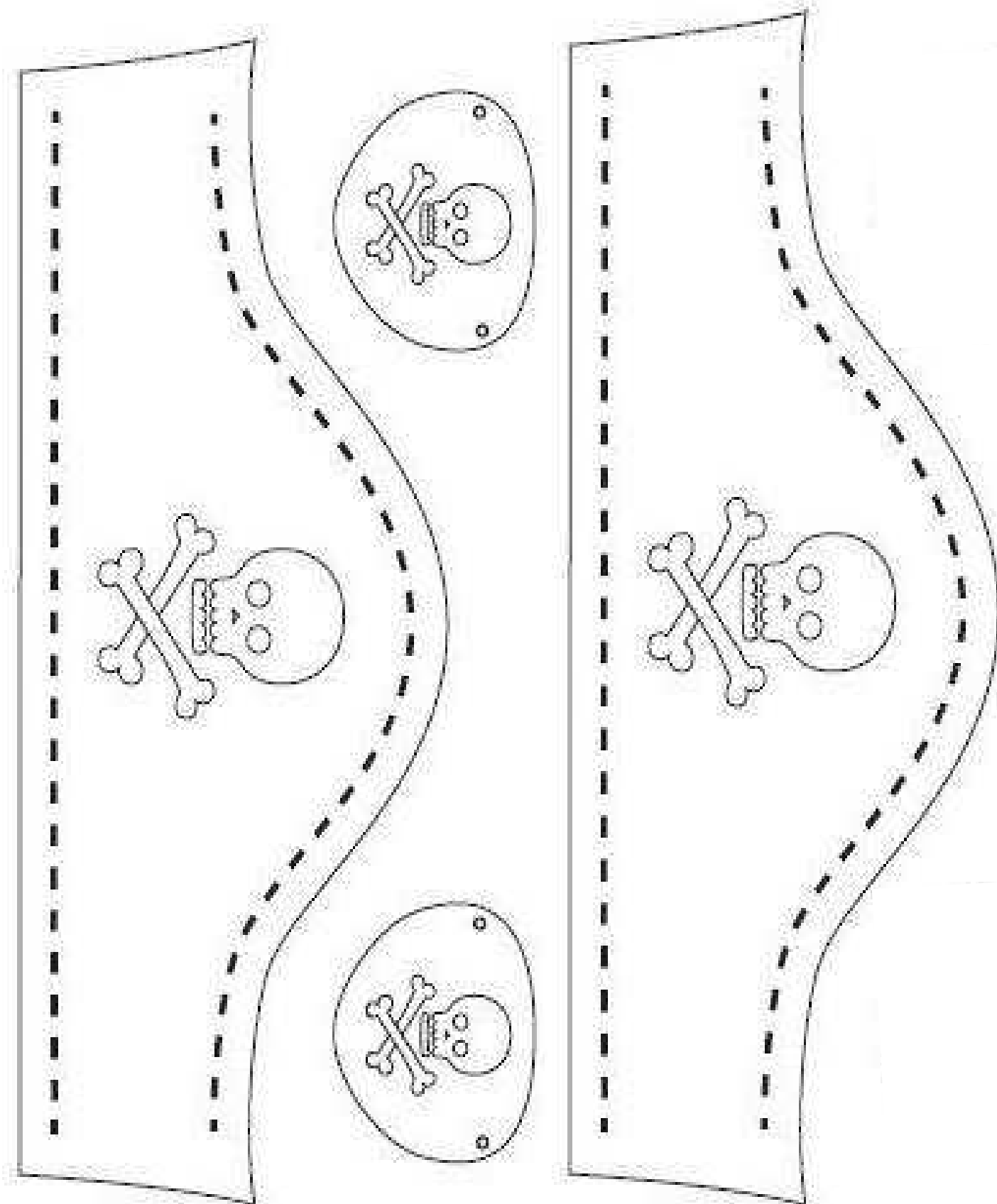

źródło: <https://pl.pinterest.com/>

→ Policz wskazane elementy. Jeśli potrafisz wpisz w ramki liczby lub narysuj odpowiednią ilość kropek.

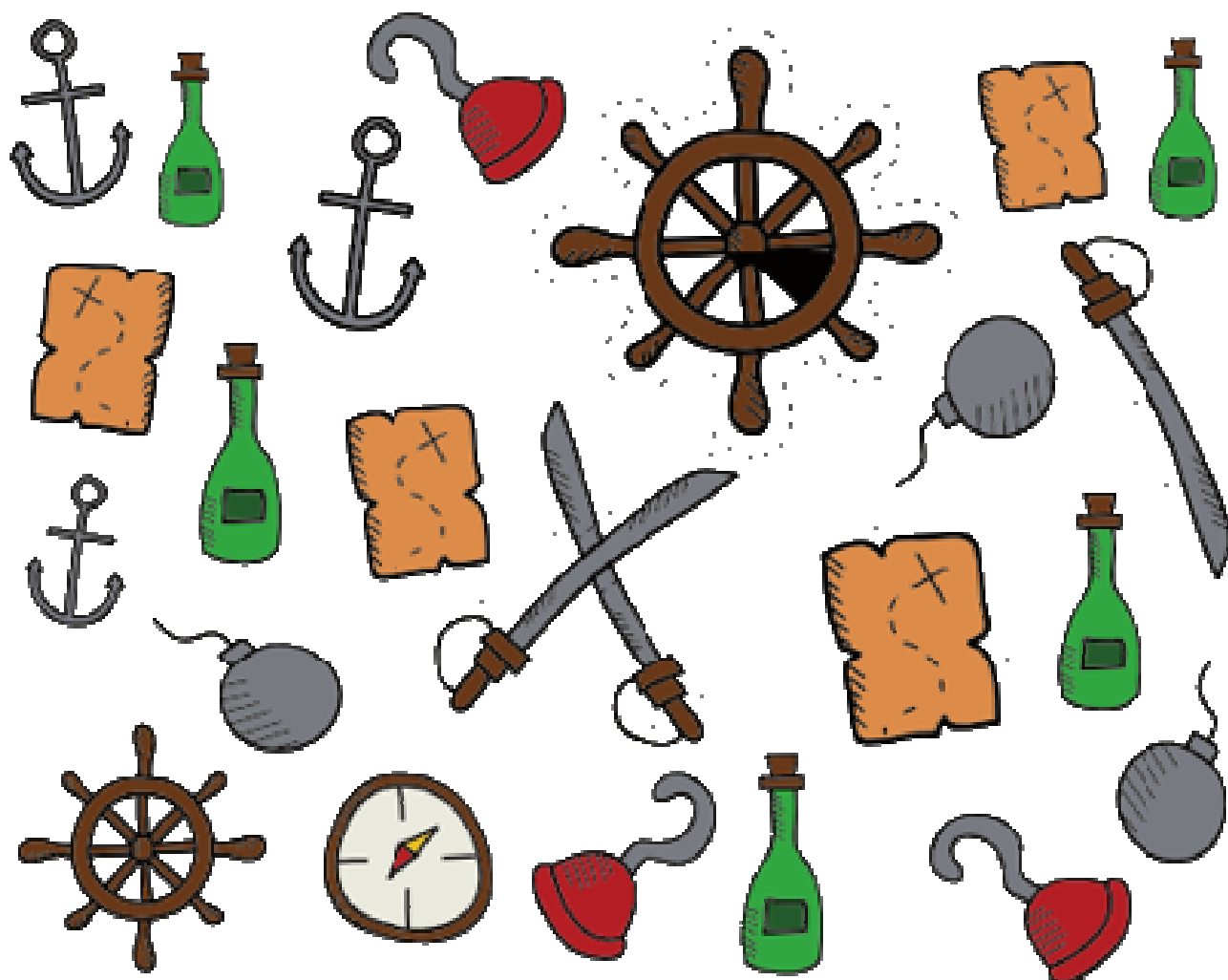
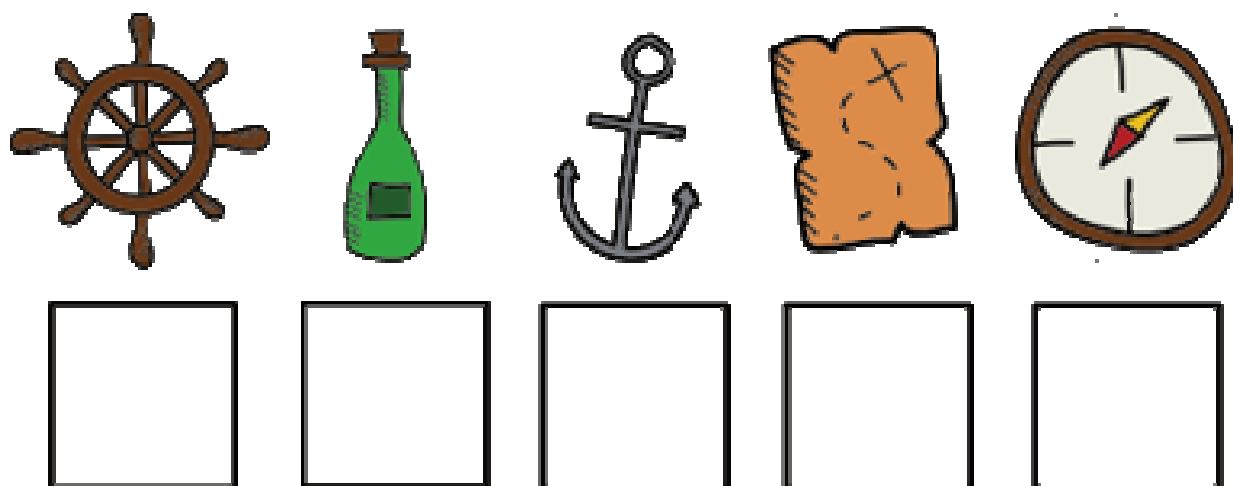

źródło: <https://pl.pinterest.com/>

→ Rysuj po śladzie.

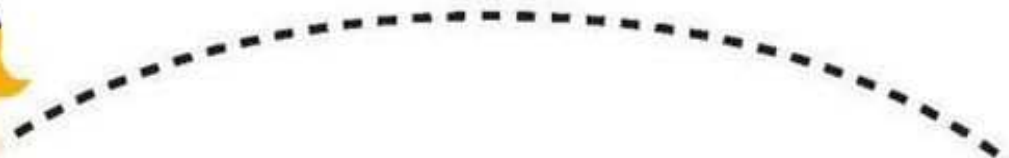
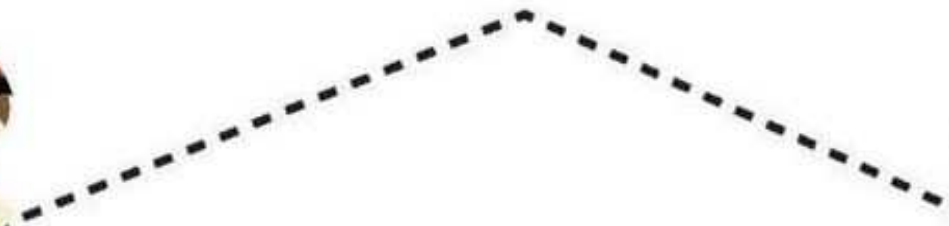
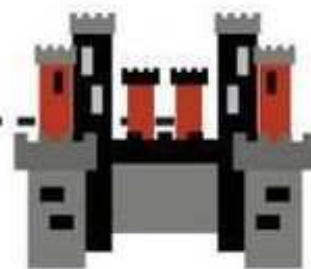

→ Znajdź 6 różnic między obrazkami.



→ Któremu piratowi uda się odnaleźć skarb. Zagraj. Możesz ułożyć samodzielnie zasady.



START

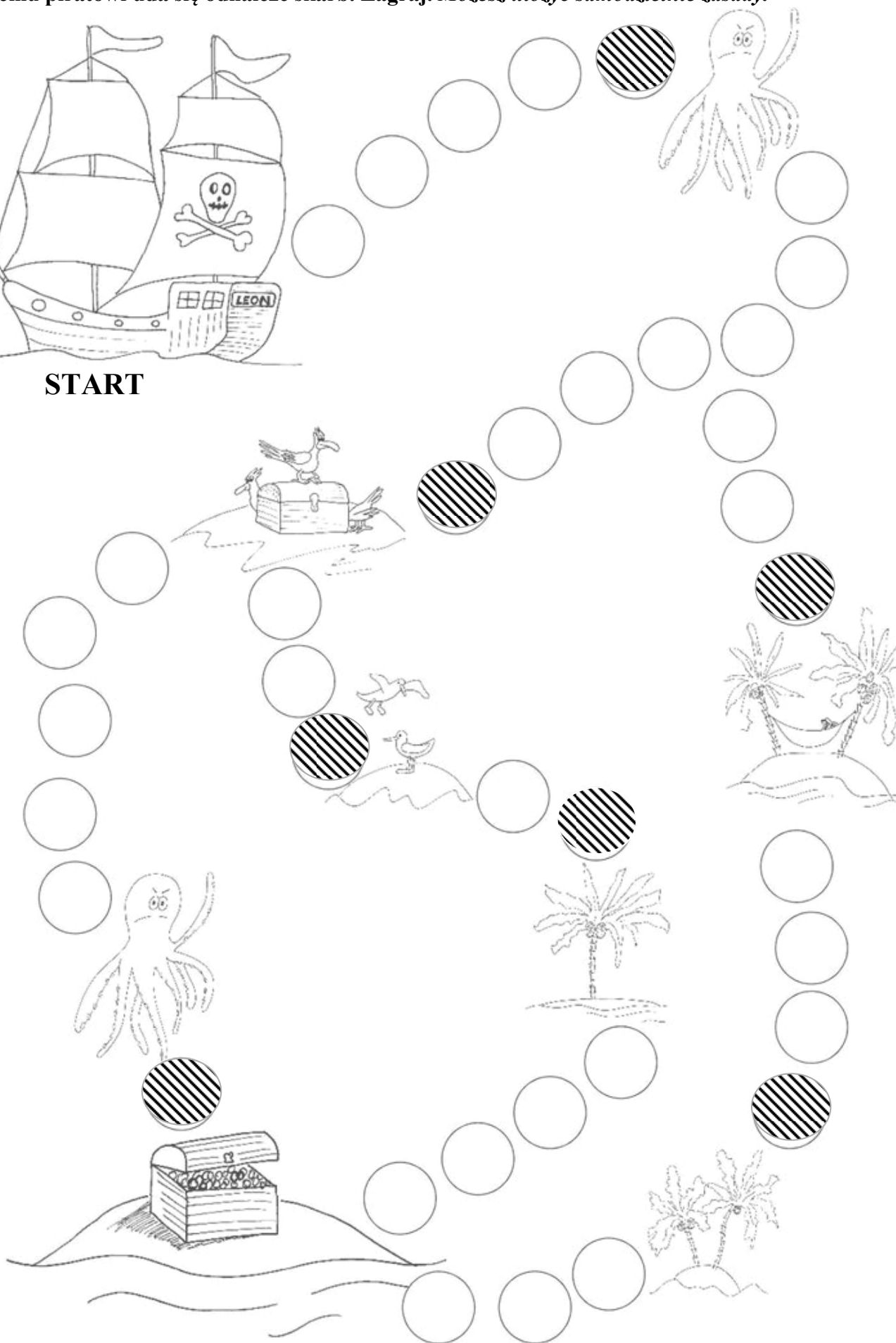

Zasady gry - propozycja:

Gracze po kolei rzucają kostką do gry, poruszają swój pionek o ilość wyrzuconych oczek na kostce. Wygrywa ten gracz, który jako pierwszy dopłyń do skrzyni skarbów.

Jednak na drodze do skarbu na piratów czekają różne niespodzianki:

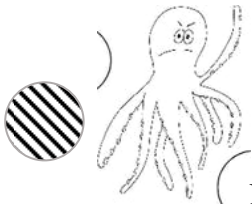

Niestety spotkałeś złośliwą ośmiornicę – **wracasz na START**

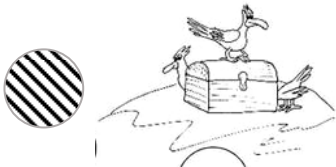

Brawo, spotkałeś stado życzliwych tukanów - **masz dodatkowy rzut kostką.**

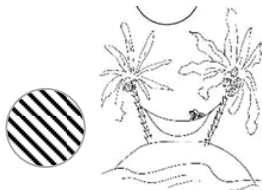

Dopłynąłeś do uroczej wyspy, zasypiasz na hamaku – **czekasz 1 kolejkę.**

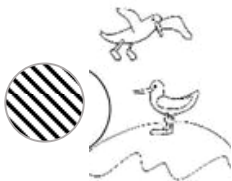

Spotykasz mewy – możesz przestawić pionek o **3 pola do przodu**

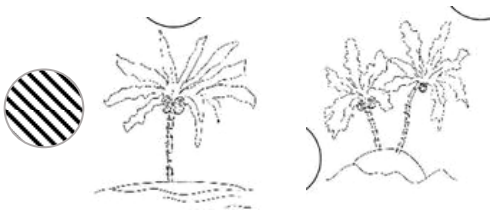

Dopłynąłeś do bezludnej wyspy – **cofasz się 1 pole do tyłu.**

Dobrej zabawy! Powodzenie.

→ Policz, pomaluj pole z odpowiednią liczbą.



3	2	1
---	---	---



4	3	2
---	---	---

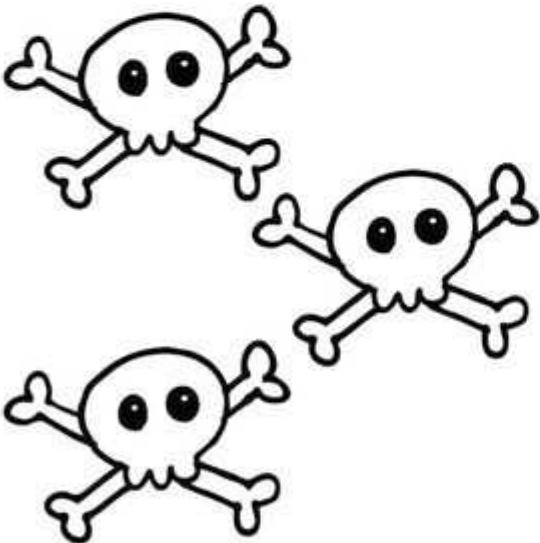

3	5	4
---	---	---



5	4	6
---	---	---

→ Dopasuj cienie do obrazków.

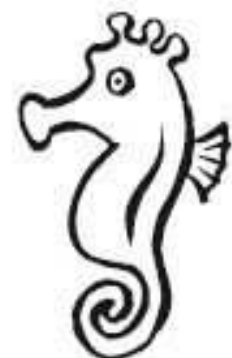
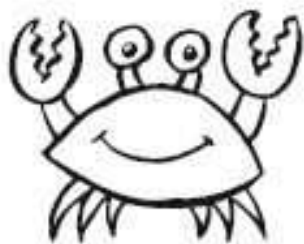

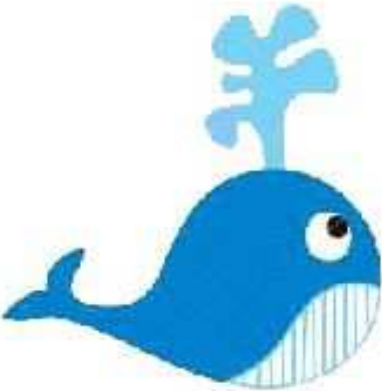
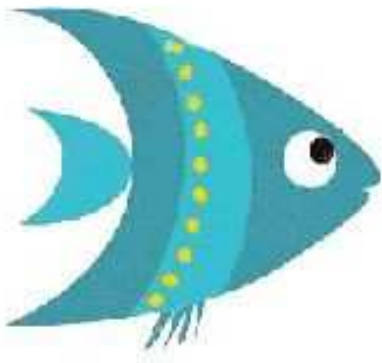

→ Poćwicz. Spróbuj wykonać takie same ćwiczenia jak na obrazku. Każde ćwiczenie powtórz 3 razy ☺



→ Zrób papierową łódkę z origami (wskazana pomoc rodzica) - instrukcja:

<https://www.youtube.com/watch?v=hxHqIuvsx2M>

A potem ... poeksperymentuj – spróbuj zatopić łódkę bez jej zamoczenie – wykonuj to tylko razem z rodzicem - ostrożnie (przygotuj: moskę z wodą, szklany wazon):

https://www.youtube.com/watch?time_continue=33&v=C8-ncUK58Zc&feature=emb_title

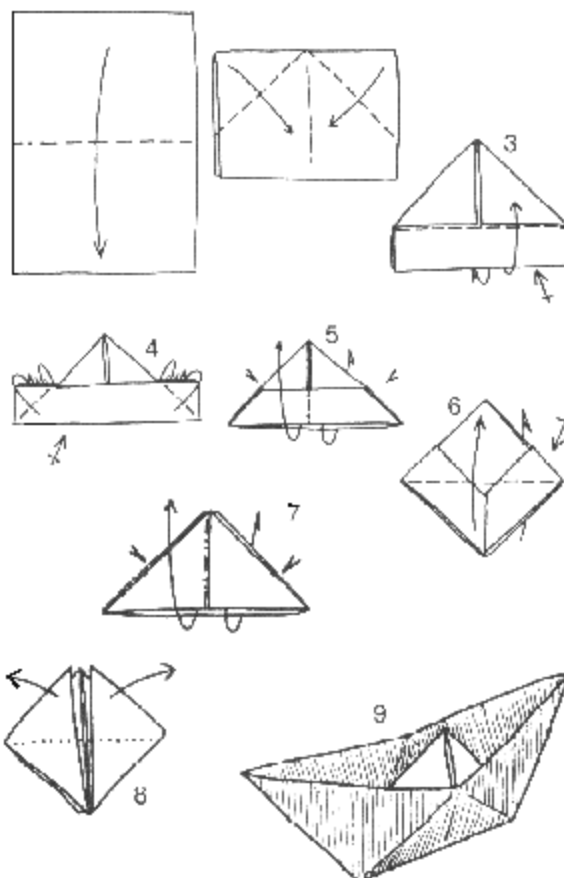

→ A może masz ochotę zrobić ocean w woreczku strunowym?

Wklej do środka niebieską farbę/niebieski żel do włosów/ niebieski żel pod prysznic

Włóż do środka: kamyszki, muszki, małe rybki i „pływaj” nimi. ☺



źródło: <https://www.mamawdomu.pl/2016/11/woreczki-sensoryczne.html>